

**PestWest**<sup>®</sup>  
www.pestwest.com

Besuchen Sie uns:

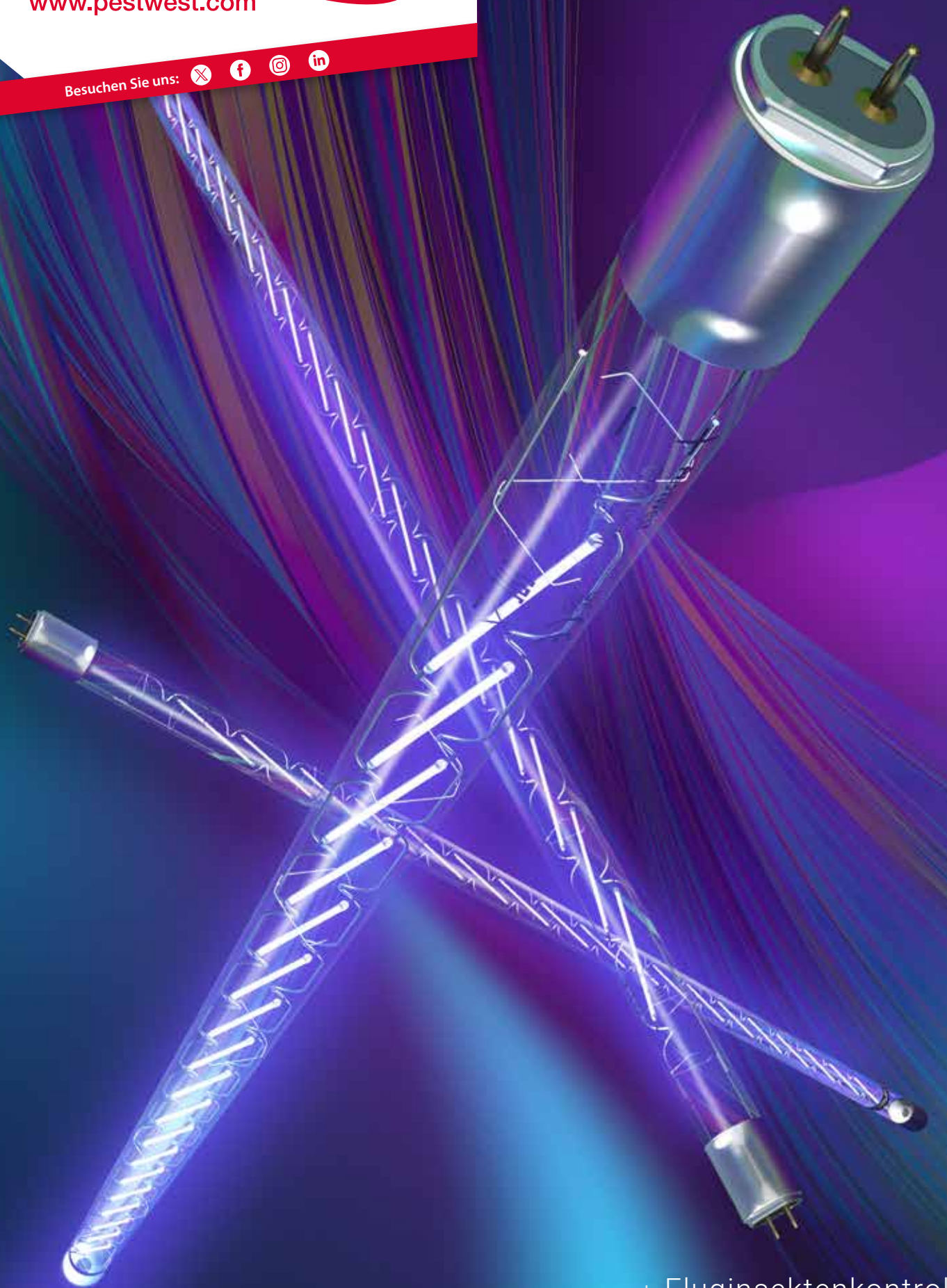

Fluginsektenkontrolle  
ist **Vertrauenssache**

# Über uns

Wir unterstützen Sie nicht nur mit einer umfassenden Palette professioneller Fluginsektenvernichtungsgeräte, sondern auch mit dem Fachwissen unserer Biologen.

Innovation, Qualität und Leistungsfähigkeit sind die wichtigsten Eigenschaften unserer Geräte.

Wir bieten ein vielseitiges Produktportfolio mit einem ausgezeichneten Preis-Leistungsverhältnis.

Unsere Geräte vereinen Wissenschaft und Technologie.

Sie sind auf höchste Ansprüche ausgelegt, IHRE Ansprüche!

Wir legen zudem Wert auf eine vereinfachte Wartung und helfen Ihnen somit, Zeit und Kosten einzusparen.

Unsere Leidenschaft für Fluginsektenkontrolle garantiert, dass Sie stets die besten Produkte für anspruchsvollste Anwendungen erhalten.

Wir sind stolz auf die Herstellung hochwertiger, zuverlässiger und innovativer Geräte mit einzigartigem Design.

Im April 2004 wurde PestWest der „Queen's Award for Enterprise“ im internationalen Handel verliehen.

Dies ist die höchste Auszeichnung, die einer britischen Firma für hervorragende Leistung verliehen werden kann. Außerdem sind wir stolzer Träger diverser regionaler und nationaler Auszeichnungen im Bereich Export und Preisträger der britischen Auszeichnung für „Beste Anwendung von Ausbildung und Schulung“. Im Dezember 2020 wurde unser neuestes, digitales UV-Gerät zum permanenten Monitoring, flyDetect®, mit dem SOFHT (The Society of Food Hygiene and Technology) Award für das beste neue Produkt ausgezeichnet. Im Juli 2021 erhielt PestWest zudem den „Made in Yorkshire Award“ für das flyDetect®.

WIR BELIEFERN UNSERE ZUFRIEDENEN KUNDEN WELTWEIT



## Hochwertige Produkte

Unsere hochwertigen Produkte zur Fluginsektenkontrolle sind die erste Wahl vieler der weltweit bekanntesten 5-Sterne-Hotels, Imbissketten, Krankenhäuser, Küchen, Supermärkte, Verpackungs- und pharmazeutischer Industrieobjekte.

- Mit Begeisterung arbeiten wir kontinuierlich an unseren Forschungs- und Entwicklungsprojekten, um neue, verbesserte Produkte herzustellen.
- Wir streben an, nachhaltige Vorteile für die öffentliche Gesundheit, die Umwelt und die Gesellschaft durch Schädlings-, Krankheits- und Infektionskontrolle zu erreichen.
- Wir bieten die kosteneffizientesten und umweltverträglichsten Lösungen auf dem Schädlingsbekämpfungsmarkt.
- Alle Gerätegehäuse bestehen aus pulverbeschichtetem Stahl oder Edelstahl, sodass die Verwendung von Kunststoff im Sinne der Nachhaltigkeit auf ein Minimum reduziert werden kann.

ALLE PESTWEST GERÄTE HABEN DAS CE ZEICHEN UND ENTSPRECHEN DEN AKTUELLEN EUROPÄISCHEN SICHERHEITSTANDARDS.

ALLE MODELLE HABEN EINE 3-JÄHRIGE GARANTIE (AUSGENOMMEN ZUBEHÖR).

ALLE GERÄTE SIND MIT UMWELTSCHONENDEN, BRUCHGESCHÜTZTEN PESTWEST QUANTUM® UV-RÖHREN AUSGESTATTET.

## Qualitätsleistungen

Wir beantworten gerne alle Ihre Fragen bezüglich unserer Mitarbeiter, Produkte oder unseres Unternehmens.

- Wir sind stolz auf eine weltweite, schnelle und zuverlässige Lieferung.
- Unsere benutzerfreundliche Webseite bietet umfassende Informationen zu unserem Unternehmen und unseren Produkten.
- Um unsere hochwertigen Produkte zu erwerben, kontaktieren Sie uns bitte direkt oder einen unserer zahlreichen Partner.

## Qualitätsmanagement

Unsere Leidenschaft steckt in allem, was wir tun: in unseren Dienstleistungen, in unserem effektiven Management und in der präzisen Produktion. Weiterhin verfügt unser britischer Produktionsstandort über ein ISO 9001 zertifiziertes Qualitätsmanagementsystem.

- Unsere Management-, Vertriebs- und Produktionsmitarbeiter unterstützen unsere zahlreichen Vertriebspartner und Kunden in der ganzen Welt.
- Unsere Managementprinzipien sind simpel und dennoch effektiv: erstklassiger Service, hochwertige Produkte und einzigartiges Qualitätsdesign.



Professionelle LED-Klebeflächengeräte

5 - 8



Professionelle Klebeflächengeräte

9 - 13



Elektrogittergeräte

14 - 17



Dekorative Klebeflächengeräte und Geräte für den gewerblichen Einsatz

18 - 20



Geräte mit Schutzfunktion

21 - 26



Klebeflächengerät zur digitalen Fluginsektenkontrolle

27 - 29



Zubehör

30 - 34



Hinweise, technische Spezifikationen und Geräteschnellindex

35 - 38



Fluginsektenbestimmung

39



# Professionelle LED-Klebeflächengeräte

Besuchen Sie uns:    

## Der Konkurrenz um Lichtjahre voraus!

Alle PestWest LED-Geräte verfügen über die neueste Quantum® X UV-LED-Röhrentechnologie, mit FEP-Bruchschutzbeschichtung als Standard.

Zusätzlich zur quantifizierbaren Energieersparnis, kombiniert mit höchsten Fangquoten, bietet die Quantum® X UV-LED-Röhrentechnologie die folgenden Vorteile im Sinne der Nachhaltigkeit:

- Noch umweltfreundlicher - kein Quecksilber enthalten
- Quantum® X: Röhren die 3 Jahre halten – sparen Sie sich den jährlichen Wechsel!
- Gewohnte PestWest Qualität: Geräte aus Metall und nicht aus Plastik

DIE LED-Technologie, auf die Sie gewartet haben!



# Professionelle LED-Klebeflächengeräte

Besuchen Sie uns:



## Chameleon® QUALIS

### ABMESSUNG:

H: 30cm B: 57,5cm T: 4cm

### GEWICHT:

3,1kg

### WIRKUNGSBEREICH:

Wandmontiert: 90-120m<sup>2</sup>

### AUSFÜHRUNG:

Weiß  Edelstahl

### RÖHREN:

- 2x Quantum X UV-LED-Röhren
- Bruchgeschützt mit FEP Ummantelung
- Einzigartiger LED-Treiber



Mit seinem klaren und modernen Design bietet das Chameleon® Qualis energieeffiziente, nachhaltige Fluginsektenkontrolle auf höchstem Niveau. Das Gerät ist hauptsächlich für industrielle Umgebungen bestimmt, in denen offene Lebensmittel vorhanden sind und für Großküchen.

Das Chameleon® Qualis ist standardmäßig mit bruchgeschützten Quantum® X LED-Röhren ausgestattet, sodass die Verwendung in glasfreien Zonen problemlos stattfinden kann.

Die Hauptvorteile der Quantum X LED-Technologie sind das erweiterte Muster der Lichtverteilung und die verbesserte Energieeffizienz. Die erhöhte Fluginsektenanziehung ist zum Teil auf die Lichtverteilung der LED-Filamente zurückzuführen: im Vergleich zu den für Hochleistungs-SMD (Surface Mounted Device) LEDs typischen 120°, die zumeist in den Geräten anderer Anbieter verwendet werden, beträgt diese hier 360°.

# Professionelle LED-Klebeflächengeräte

Besuchen Sie uns:



Innovativ, diskret und elegant. Diese einzigartigen Geräte werden einfach in bereits vorhandene oder neue abgehängte Deckenverkleidungen eingesetzt.

Ideal für Mini-Märkte, Tankstellen, Supermärkte, Fast-Food Restaurants - überall dort, wo der Einsatz herkömmlicher Geräte durch Platzmangel nicht möglich ist. Das patentierte Design verhindert das Herausfallen von Insekten, die LED-Geräte können direkt über Auslagen in der Decke platziert werden. So kann ein Befall auch in Kundenbereichen optimal kontrolliert werden.

Beide Modelle sind mit zwei bruchgeschützten Quantum X-Röhren und einem großen, polierten Aluminiumreflektor ausgestattet.

Bekämpfen Sie Fluginsekten effizient und wirtschaftlich in Bereichen mit Publikumsverkehr - mit dem LED-optimierten Deckenkonzept!

Das ON-TOP PRO2 X verfügt über eine abgerundete Klappabdeckung aus Edelstahl, die eine PestWest LED-Klebefläche verbirgt. Das ON-TOP PRO X passt sich stattdessen handelsüblichen Deckenplatten mit seiner quadratischen Abdeckung an und verbirgt zwei PestWest LED-Klebeflächen.



## ON-TOP PRO



## ON-TOP PRO2



### ABMESSUNG:

OTP X: H: 59cm B: 59cm T: 15cm

OTP2 X: H: 59cm B: 59cm T: 7cm  
(mit Einbaurahmen 62,5 cm x 62,5 cm)

**GEWICHT:** 5,6kg

**WIRKUNGSBEREICH:** Deckeneinbau: 50-60m<sup>2</sup>

### AUSFÜHRUNG:



OTP X: Zintec Edelstahlgehäuse mit weiß lackierter Aluminiumabdeckung



OTP2 X: Zintec Edelstahlgehäuse mit Aluminiumabdeckung

### RÖHREN:

- 2x Quantum X UV-LED-Röhren
- Bruchgeschützt mit FEP Ummantelung
- Einzigartiger LED-Treiber

# Professionelle LED-Klebeflächengeräte

Besuchen Sie uns:



## Chameleon® SIRIUS

QUANTUM  
LED

Das Chameleon Sirius® X bleibt dem Prinzip des Vorgängermodells treu: elegantes, ansprechendes Design, speziell konzipiert für den Einsatz in Bereichen mit Publikumsverkehr. Mit seinem klaren Design, der Farbauswahl sowie der Möglichkeit der horizontalen oder vertikalen Wandbefestigung, passt das Gerät ideal in jedes Restaurant, Café oder Hotel.

Die verwendeten Komponenten unterstützen Sie beim Umweltschutz:

Die Quantum® X Röhren halten drei Jahre, anstatt ein Jahr lang und auch das Konzept der Klebefläche wurde nochmals optimiert. Um sich der Form des Chameleon Sirius X optimal anzupassen, hat die Klebefläche eine mittige Perforation.

Die Klebefläche muss entlang dieser Perforation abgetrennt werden, sodass beide Teile jeweils als Klebefläche für dieses Gerät verwendet werden können.

### ABMESSUNG:

H: 19cm B: 58cm T: 12cm

### GEWICHT:

3,1kg

### WIRKUNGSBEREICH:

Wandmontiert: 50-60m<sup>2</sup>

### AUSFÜHRUNG:

Weiß  Edelstahl

### RÖHREN:

- 2x Quantum X UV-LED-Röhren
- Bruchgeschützt mit FEP Ummantelung
- Einzigartiger LED-Treiber





# Professionelle Klebeflächengeräte

Besuchen Sie uns:    

Die professionellen Klebeflächengeräte von PestWest Electronics sind von höchster Qualität und verbinden fortschrittliche Klebeflächentechnologie mit schlankem Design. Das schlanke Design wird durch die Anbringung der PestWest Reflectobakt® Schalen auf den UV-Röhren ermöglicht. Reflectobakt® Schalen schützen die Klebeflächen vor der austrocknenden Wirkung des UV Lichtes. Dadurch können die Klebeflächen näher an den Röhren platziert werden, was wiederum die Fangraten erhöht.

Bei den PestWest Klebeflächengeräten bleiben die Insekten fest auf den Klebeflächen haften, wodurch unsere Geräte selbst in sensiblen Bereichen eingesetzt werden können. Die Klebeflächengeräte haben kein Elektrogitter, arbeiten leise, diskret und hygienisch und fangen Insekten jeder Größe, sogar kleinste Spezies wie Fruchtfliegen.

Alle Geräte sind ausgestattet mit:

- Bruchgeschützten Quantum® UV-Röhren mit FEP Ummantelung für maximale Lichtdurchlässigkeit und Schutz vor Verunreinigung durch Glassplitter.
- Großen Klebeflächen, die auch kleinste Fliegen wirksam fangen.
- Leicht zu entfernenden Geräteböden und aufklappbaren Schutzgittern – Wartung ohne Werkzeug.
- Revolutionären Reflectobakt® Abdeckschalen. Diese erhöhen die Attraktivität für Fluginsekten und verlangsamen das Austrocknen der Klebeflächen, was eine längere Lebensdauer ermöglicht. Zudem erlaubt ihr Einsatz schlankeres Design der Geräte (ausg. Chameleon® Uplight).

Weitere Vorteile:

- Die Röhren und Klebeflächen passen in alle Geräte wodurch Lagerhaltungskosten reduziert werden.
- Vollmetall-Bauweise bietet zuverlässigen, langjährigen Betrieb.





Attraktives und schlankes Wandgerät (auch als Standgerät verwendbar – Sonderausstattung), kompakt und unaufdringlich, ideal für den Einsatz in lebensmittelverarbeitenden Bereichen.

Chameleon® 1x2 Geräte sind ultraschlank und einfach zu warten. Um die Leistungsfähigkeit optimal zu halten bedarf es lediglich eines regelmäßigen Austauschs der Klebeflächen und einer jährlichen Röhrenaustausch.

Mit dem Chameleon® 1x2 werden Insekten sauber und sicher auf der Klebefläche gefangen. Kein Lärm, kein Geruch, kein Problem. Dies erlaubt es, Geräte näher an sensiblen Bereichen zu positionieren.

Die Chameleon® Geräte innerhalb dieser Reihe verwenden die gleichen Modelle Röhren und Klebeflächen und reduzieren damit die Lagerhaltungskosten.

**ABMESSUNG:**

H: 30cm B: 47,5cm T: 6,5cm

**GEWICHT:**

4,3kg

**WIRKUNGSBEREICH:**

Wandmontiert / Freistehend: 90m<sup>2</sup>

**AUSFÜHRUNG:**

Weiß  Edelstahl

**RÖHREN:**

- 2 x 15 Watt PestWest Quantum® Röhren
- Bruchgeschützt mit FEP Ummantelung
- Reflectobakt® Technologie

Besuchen Sie uns:



## Chameleon<sup>®</sup> 1x2 DISCRETION

Diskretes und schlankes Wandgerät (auch als Standgerät verwendbar – Sonderausstattung). Eine attraktive Blende verbirgt die Klebefläche und den Insektenfang. Das Gerät ist dadurch ideal für Bereiche mit Publikumsverkehr.

Dieses Gerät weist ähnliche Charakteristiken wie das Standard 1x2 auf, ist aber mit einer zusätzlichen Diskretionsblende ausgerüstet.

### ABMESSUNG:

H: 30cm B: 47,5cm T: 6,5cm

### GEWICHT:

4,3kg

### WIRKUNGSBEREICH:

Wandmontiert / Freistehend: 70m<sup>2</sup>

### AUSFÜHRUNG:

Weiß  Edelstahl

### RÖHREN:

- 2 x 15 Watt PestWest Quantum<sup>®</sup> Röhren
- Bruchgeschützt mit FEP Ummantelung
- Reflectobakt<sup>®</sup> Technologie

Besuchen Sie uns:



Freihängendes Gerät mit 360° rundum Abdeckung, ideal für produzierende und gewerbliche Bereiche der Lebensmittelindustrie oder Supermärkte.

Doppelseitig mit UV-Röhren versehen, schützt das Chameleon® 2x2 große, offene Bereiche und fängt Fluginsekten aller Größen. Aufgrund eines rapiden Anstiegs der Population kleinerer Insekten gewinnt dieser Aspekt enorm an Bedeutung, da sie den herkömmlichen Geräten leicht entgehen können.



## Chameleon® 2x2

### ABMESSUNG:

H: 30cm B: 49,5cm T: 13cm

### GEWICHT:

6kg

### WIRKUNGSBEREICH:

Freihängend / Freistehend: 180m<sup>2</sup>

### AUSFÜHRUNG:

Weiß  Edelstahl

### RÖHREN:

- 4 x 15 Watt PestWest Quantum® Röhren
- Bruchgeschützt mit FEP Ummantelung
- Reflectobakt® Technologie



## Chameleon® Uplight

### ABMESSUNG:

H: 21cm B: 47cm T: 17cm

### GEWICHT:

3,7kg

### WIRKUNGSBEREICH:

Wandmontiert: 40m<sup>2</sup>

### AUSFÜHRUNG:

 Weiß  Silber  Beige

### RÖHREN:

- 1 x 15-Watt PestWest Quantum® Röhren
- Bruchgeschützt mit FEP Ummantelung

Stylisches, individualisierbares Gerät. Die perfekte Lösung für Bereiche, in denen Fluginsektenkontrolle diskret sein soll, z.B. in Restaurants und anderen Gastbereichen.

Als Wandleuchte verkleidet, ist das Chameleon Uplight leicht an die Wand zu montieren und bietet anschließend jahrelang zuverlässigen Schutz. Die Frontblende kann auf Wunsch andersfarbig lackiert oder dekoriert werden, um sich besser Ihrer Inneneinrichtung anzupassen. Außerdem kann die Frontblende mit Ihrem Firmenlogo personalisiert werden, kommen Sie diesbezüglich gerne auf uns zu!

Hinweis: Diesen Service bieten wir ab einer Mindestabnahmemenge von 50 Stück ohne Aufpreis an.

# Elektrogittergeräte

Besuchen Sie uns:    

Unsere elektrischen Fliegenvernichter nutzen PestWest Quantum®UV-Röhren, um Fluginsekten zum Hochspannungsgitter hinzulocken. Die vernichteten Insekten fallen anschließend in die Auffangschale.

Durch benutzerfreundliche Designaspekte lassen sich alle Geräte schnell, einfach und völlig werkzeugfrei warten und reinigen.

Dem Benutzer bieten sich verschiedene Montageoptionen.

Die Geräte können sowohl wand- oder deckenmontiert, als auch freistehend verwendet werden.

Besuchen Sie uns:



Dieses Elektrogittergerät kombiniert Robustheit und Effektivität mit energieeffizienter, umweltbewusster Technologie und ist ideal für große, offene Industriebereiche.

Energieeffiziente T5 UVA Röhren werden durch ein hochmodernes elektronisches Vorschaltgerät betrieben und ermöglichen eine effektive Fluginsektenkontrolle bei niedrigen Betriebskosten und reduziertem Materialverbrauch (Glas und Quecksilber).

#### Zusätzliche Eigenschaften:

- Einzigartiger Transformator - minimiert das Zerplatzen der Insekten
- Das Schutzgitter bleibt durch Arretierung geöffnet - vereinfachte Wartung
- Warnlampe für das Elektrogitter und die Netzspannung - Inspektion auf Distanz
- leichtes Herausnehmen des Hochspannungsgitters - einfache Reinigung
- Wand- und Deckenmontage möglich



## Nemesis® QUATTRO

#### ABMESSUNG:

H: 42cm B: 65cm T: 18cm

#### GEWICHT:

12kg

#### WIRKUNGSBEREICH:

Wandmontiert: 240m<sup>2</sup> / Freihängend: 480m<sup>2</sup>

#### AUSFÜHRUNG:

Weiß  Edelstahl

#### RÖHREN:

- 4 x 14-Watt PestWest Quantum® Röhren
- Bruchgeschützt mit FEP Ummantelung
- Elektronisches Vorschaltgerät

Besuchen Sie uns:



Ausgestattet mit einem Rundumgitter bietet dieses Vollmetallgerät dauerhaften 360° Rundumschutz.

Hochleistungstransformator. Verschiedene Montageoptionen. Vereinfachte und schnelle werkzeugfreie Wartung. Leichtes Herausnehmen des Hochspannungsgitters - einfache Reinigung. Das Titan 300 ist ideal für größere Küchen, Lagerräume und alle industriellen Anwendungsbereiche. Es bekämpft erfolgreich schwere Fluginsektenbefälle und kann nach Entfernung der Auffangschale als Insektenschwarmvernichter verwendet werden.

Um Kontaminationen mit offenen Lebensmitteln zu vermeiden, sollte das Gerät mind. 5m entfernt von solchen Bereichen angebracht werden.



## TITAN<sup>300</sup>

### ABMESSUNG:

H: 33cm B: 49,5cm T: 13,5cm

### GEWICHT:

7,5kg

### WIRKUNGSBEREICH:

Wandmontiert: 90m<sup>2</sup>

Deckenmontiert / Freistehend: 180m<sup>2</sup>

### AUSFÜHRUNG:

Weiß  Edelstahl

### RÖHREN:

- 2 x 15 Watt PestWest Quantum<sup>®</sup> Röhren
- Bruchgeschützt mit FEP Ummantelung



Besuchen Sie uns:



Ein leistungsstarkes, energieeffizientes und kompaktes Gerät, ausgestattet mit zwei 15-Watt Quantum® T5 Röhren.

Verschiedene Montageoptionen. Vereinfachte und schnelle, werkzeugfreie Wartung. Das Titan Alpha ist ideal für Läden, Imbissbuden und sogar für private Haushalte.

Um Kontaminationen mit offenen Lebensmitteln zu vermeiden, sollte das Gerät mind. 5m entfernt von solchen Bereichen angebracht werden.



## TITAN ALPHA

### ABMESSUNG:

H: 30,5cm B: 35cm T: 15cm

### GEWICHT:

4kg

### WIRKUNGSBEREICH:

Wandmontiert: 80m<sup>2</sup>

Deckenmontiert / Freistehend: 160m<sup>2</sup>

### AUSFÜHRUNG:

Weiß

### RÖHREN:





• 2 x 15-Watt, 30 cm lange PestWest Quantum® Röhren

## Dekorative Klebeflächengeräte und Geräte für den gewerblichen Einsatz

Besuchen Sie uns:    

Zur Abrundung der Produktreihe bietet PestWest spezielle Geräte für Bereiche mit Publikumsverkehr an, bei denen die eigentliche Funktion des Gerätes verdeckt bleibt. Hier kommt es neben einem attraktiven und dekorativen Design vor allem darauf an, dass die Klebefläche mit den darauf haftenden Insekten verborgen ist.

Dekorative Klebeflächengeräte  
und Geräte für den  
gewerblichen Einsatz

Besuchen Sie uns:    



Ideal für Gastbereiche, in denen  
die Fluginsektenkontrolle vor  
den Augen der Kunden  
verborgen bleiben soll.

Das dekorative und elegante Design verdeckt die Klebefläche mit dem Insektenfang und ist ideal für Hotels, Restaurants, Bars, Verkaufsräume etc. Das kompakte Vollmetallgerät kann freistehend oder wandmontiert verwendet werden.



**SUNBURST®** 

**ABMESSUNG:**

H: 31cm B: 23cm T: 10cm



**GEWICHT:**

2kg

**WIRKUNGSBEREICH:**

Wandmontiert / Freistehend: 35m<sup>2</sup>





**AUSFÜHRUNG:**

 Weiß  Silber  Schwarz

**RÖHREN:**

- 1 x 20-Watt BL Kompakt-Röhre
- Integriertes elektronisches Vorschaltgerät

Dekorative Klebeflächengeräte  
und Geräte für den  
gewerblichen Einsatz

Besuchen Sie uns:    



## SUNBURST® **TAB**

### ABMESSUNG:

H: 25,5cm B: 42,5cm T: 10cm

### GEWICHT:

1,2kg

### WIRKUNGSBEREICH:

Wandmontiert: 50m<sup>2</sup> / Deckenmontiert: 50m<sup>2</sup>

### AUSFÜHRUNG:

 Edelstahl  Schwarz  Weiß

### RÖHREN:

- 1 x 24 Watt Kompakt-Röhre
- Integriertes elektronisches Vorschaltgerät

Das Sunburst® TAB ist die neuste Ergänzung in der Sunburst Kollektion. Dieses Produkt ist ideal für den Catering Bereich mit Publikumsverkehr wie auch im Zubereitungsbereich, da die Fluginsektenkontrolle hinter einer Edelstahlblende verborgen bleibt.

Es kann vertikal, sowie auch horizontal an der Wand montiert oder von der Decke abgehängt werden.

Eine hochwertige 24 Watt Kompakt-Röhre garantiert optimale Ergebnisse bei niedrigen Betriebskosten.

## Geräte mit Schutzfunktion

Besuchen Sie uns:    

Für besonders kritische und potenziell gefährliche Bereiche bieten wir Geräte mit speziellen Schutzfunktionen an, bspw. hohe IP-Bewertung oder feuerfeste Gerätegehäuse.

PestWest Spezialgeräte werden unter Einhaltung strengster Sicherheitsstandards angefertigt. Dadurch werden sie selbst allerhöchsten Anforderungen gerecht, was durch Zertifizierung unabhängiger Institute nachgewiesen ist.

Diese Geräte können daher in Risikobereichen wie z.B. in ATEX klassifizierten, explosionsfähigen Atmosphären bedenkenlos eingesetzt werden.



Geräte mit  
Schutzfunktion

Besuchen Sie uns:



Das Chameleon® EXG X wurde speziell für den Einsatz in durch Gase und Dämpfe explosionsgefährdete ATEX Bereichen wie z.B. in Destillieren oder in der petrochemischen und pharmazeutischen Industrie konzipiert.

Es entspricht den anspruchsvollen ATEX Richtlinien ATEX Richtlinie 99/92/EC und 94/9/EC. Das korrosionsbeständige Gerät besteht ausschließlich aus qualitativ hochwertigen Materialien, wie 304-er gebürstetem Edelstahl mit seewasserfester Aluminiumlegierung. Das Gerät ist für den Einsatz in Zonen 2 und 1 (hohe Gas- und Dampfkonzentrationen in der Raumluft) sowie in Zonen 22 und 21 (hohe Staub-, Pulverkonzentrationen in der Raumluft) geeignet.

Im Vergleich zum Vorgängermodell Chameleon® EXG ist das Chameleon® EXG X mit Quantum® X LED-Röhren ausgestattet, welche im Gegensatz zu regulären UV-Röhren nur alle 3 Jahre ausgetauscht werden müssen.

**Chameleon® EXG**

QUANTUM  
LED

**ABMESSUNG:**

H: 81.5cm B: 94cm T: 18cm

**GEWICHT:**

10kg

**WIRKUNGSBEREICH:**

Wandmontiert: 110 -130m<sup>2</sup>

**AUSFÜHRUNG:**

Edelstahl und Aluminiumlegierung

**RÖHREN:**

- 2x Quantum X UV-LED-Röhren
- Bruchgeschützt mit FEP Ummantelung
- Einzigartiger LED-Treiber



Geräte mit  
Schutzfunktion

Besuchen Sie uns:    



Das Chameleon® 4x4 ist ein Klebeflächengerät mit hoher Kapazität, geeignet für den Schutz von großen, offenen Industriebereichen.

Das hochmoderne elektronische Vorschaltgerät ermöglicht eine effektive Fluginsektenkontrolle bei niedrigen Betriebskosten. Anders als beim magnetischen Vorschaltgerät werden bei der Verwendung eines elektronischen keine Starter integriert, sodass diese auch nicht getauscht werden müssen. Weitere Zeitersparnis bei der Wartung wird durch die leichte seitliche Herausnahme der Klebefläche ermöglicht.

Das Chameleon® 4x4 EX ist ein ATEX zertifiziertes UV-Fliegenfängergerät aus Edelstahl.

Es ist für den Einsatz in explosionsgefährdeten Atmosphären der Zone 22 konzipiert. Mit der Schutzart IP65 ist es auch für den Einsatz in feuchten, staubigen und korrosiven Bereichen geeignet. Das leistungsstarke Gerät bietet Schutz für großflächige Industriebereiche und fängt sogar kleinste Insekten auf der doppelseitigen Klebefläche.

## Chameleon® 4x4 Chameleon® 4x4 EX

### ABMESSUNG:

H: 61,5cm B: 63,5cm T: 16,5cm

### GEWICHT:

Chameleon® 4x4: 11,75kg / Chameleon® 4x4EX: 15,5kg

**WIRKUNGSBEREICH:** Freihängend: 440m<sup>2</sup>

### AUSFÜHRUNG:

-  Chameleon® 4x4 Weiß
-  Chameleon® 4x4EX Edelstahl

### RÖHREN:

- 4 x 40 Watt PestWest Quantum® Röhren
- Bruchgeschützt mit FEP Ummantelung
- Reflectobakt® Technologie
- Elektronisches Vorschaltgerät

Geräte mit  
Schutzfunktion

Besuchen Sie uns:    



## TITAN<sup>200</sup>IP

Dank seiner einfachen Installation und Kosteneffizienz, ist dieses wetterfeste Gerät ideal zum Einsatz in landwirtschaftlichen Betrieben, insbesondere in der Viehzucht.

Das Titan 200 IP ist ein robustes und leistungsstarkes Metallgerät. Ausgestattet mit einem Industrietransformator, garantiert das Titan 200 IP eine langfristige und effiziente Fluginsektenkontrolle. Die Wartung erfolgt schnell und unkompliziert durch einfachen Zugang zur Auffangsschale und der leistungsstarken 20 Watt Quantum® UV-Röhre.

Es ist IPX4 spritzwassergeschützt und somit ideal zum Einsatz bei landwirtschaftlichen Bedingungen. Umfangreiche und umweltschonende Bekämpfung von fliegenden Insekten wird somit ohne den Einsatz von Pestiziden und dem Risiko von Resistenzen möglich.



### ABMESSUNG:

H: 47cm B: 30cm T: 30cm

### GEWICHT:

5kg

### WIRKUNGSBEREICH:

Freihängend / Freistehend: 160m<sup>2</sup>

### AUSFÜHRUNG:

 Schwarz

### RÖHREN:

- 1 x 20-Watt PestWest Quantum® Kompakt-Röhre
- Integriertes elektronisches Vorschaltgerät





Geräte mit  
Schutzfunktion

Besuchen Sie uns:



Das Nemesis Quattro IP24 ist ein Volledelstahlgerät, das speziell für Industriebereiche mit hoher Luftfeuchtigkeit, Spritzwasser und korrosiver Atmosphäre konzipiert ist.

Ausgestattet mit energieeffizienten UVA Röhren und einem hochmodernen elektronischen Vorschaltgerät ermöglicht das Gerät eine effektive Fluginsektenkontrolle bei niedrigen Betriebskosten und reduziertem Materialverbrauch (Glas und Quecksilber). Warnlampen für das Elektrogitter und die Netzspannung erlauben eine Inspektion auf Distanz. Das Gerät lässt sich schnell, einfach und ohne Werkzeug warten: das Schutzgitter bleibt über eine Arretierung geöffnet und das Hochspannungsgitter lässt sich ganz einfach entfernen. Lieferung erfolgt generell OHNE Stecker, da das Gerät an eine separat geschützte Leitung montiert werden muss.

## Nemesis® QUATTRO IP

### ABMESSUNG:

H: 42cm B: 65cm T: 18cm

### GEWICHT:

12kg

### WIRKUNGSBEREICH:

Wandmontiert: 240m<sup>2</sup> / Freihängend: 480m<sup>2</sup>

### AUSFÜHRUNG:

■ Edelstahl

### RÖHREN:

- 4 x 14-Watt T5 PestWest Quantum® Röhren
- Bruchgeschützt mit FEP Ummantelung
- Elektronisches Vorschaltgerät

Geräte mit  
Schutzfunktion

Besuchen Sie uns:    



Das Chameleon® Qualis IP bietet professionelle Fluginsektenkontrolle für besonders schwierig zu schützende Bereiche. Es eignet sich für feuchte und korrosive Bereiche, in denen mit Hochdruck und Spritzwasser gereinigt wird, wie z.B. Molkereien, Schlachtereien und Industrieküchen.

Das Gerät hat dabei eine Volledelstahl-Bauweise und ist IP66 bewertet: Dies gewährt dem Gerät Schutz gegen Staub und Wasser.

Lieferung erfolgt generell OHNE Stecker, da das Gerät an eine separat geschützte Leitung montiert werden muss.

Langlebig und noch einfacher zu warten: keine Auffangschale, die Fluginsekten werden sicher auf der Klebefläche gefangen. Die Klebefläche muss hierzu entlang der Perforationslinie in einem 90° Winkel gefaltet werden. Dieser gefaltete Teil dient dazu, alle Insektenpartikel aufzufangen, die sich eventuell vom oberen Teil der Klebefläche lösen und herabfallen können.

Noch umweltfreundlicher: Kein Quecksilber, Austausch der LED-Röhren noch alle 3 Jahre notwendig & Stromverbrauch auf nur 13,5 W reduziert!

**Chameleon®**  
**QUALIS IP**

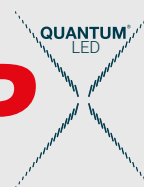

**ABMESSUNG:**

H: 32cm B: 64cm T: 5,5cm

**GEWICHT:**

5,6kg

**WIRKUNGSBEREICH:**

Wandmontiert: 90-120m<sup>2</sup>

**AUSFÜHRUNG:**

 Edlstahl

**RÖHREN:**

- 2x Quantum X UV-LED-Röhren
- Bruchgeschützt mit FEP Ummantelung
- Einzigartiger LED-Treiber



**PestWest®**  
www.pestwest.com

Fluginsektenkontrolle  
ist **Vertrauenssache**

Besuchen Sie uns:    

## Digitale und automatische Fernüberwachung von Fluginsekten

Direkte Benachrichtigung  
bei akutem Schädlingsbefall:  
Wissen, was beim Kunden  
los ist, ohne selbst vor Ort zu  
sein und die Option, Besuche  
dementsprechend zu  
priorisieren!

**Lückenloser Nachweis der Sorgfaltspflicht &  
Möglichkeit zur Trendanalyse:**  
so können Sie sicher sein, dass sensible  
Produktionsbereiche stets in guten Händen  
sind!

**flyDetect® - die Zukunft der digitalen  
Fluginsektenkontrolle!**

# Klebeflächengerät zur digitalen Fluginsektenkontrolle

Besuchen Sie uns:



## Der Branchenführer im Bereich der Online-Fluginsektenkontrolle

- 24/7: Wissen, was beim Kunden los ist, ohne selbst vor Ort zu sein
- Direkte Benachrichtigung bei akutem Befall
- Möglichkeit personalisierter Meldungen & Einstellungen
- Innovative Kamertechnologie: Aufnahme der gesamten Klebefläche
- Verwaltung der Geräte & Kunden auf einem übersichtlichen Online-Portal
- Messung von Temperatur & Feuchtigkeit der Umgebung zu Analyse Zwecken
- Benachrichtigungen über anstehende Röhren- und Klebeflächenwechsel
- Datenübertragung via WLAN, Ethernetkabel oder mobiles Netzwerk
- Bilder können jederzeit abgerufen werden (z.B. via Smartphone oder PC)

### ABMESSUNG:

H: 22cm B: 59.5cm T: 15cm

### GEWICHT:

4.5kg

### WIRKUNGSBEREICH:

Wandmontiert/ Deckenmontiert: 70m<sup>2</sup>

### AUSFÜHRUNG:

Schwarz 

### RÖHREN:

- 2 x 15 Watt PestWest Quantum® Röhren
- Bruchgeschützt mit FEP Ummantelung
- Elektronisches Vorschaltgerät

## Fluginsektenkontrolle einen Schritt weiter gedacht: Permanentes Monitoring aus der Ferne!



Permanentes Monitoring via App: eine innovative Lösung Ihres altbekannten Fluginsektenproblems!

Priorisieren Sie Ihre Besuche mittels eines Ampelsystems (**ROT**, **GELB** & **GRÜN**).  
AGIEREN anstatt REAGIEREN: Dank der innovativen Kamertechnologie, die eine Aufnahme der gesamten Klebefläche ermöglicht, erhalten Sie immer eine direkte Benachrichtigung bei akutem Befall.

Das permanente 24/7-Überwachungssystem arbeitet rund um die Uhr für Sie - alarmiert Sie jedoch nur, wenn nötig.

### Zeit ist Geld: Holen Sie mit flyDetect® das Beste aus jedem Tag heraus!



## Zubehör - PestWest® Klebeflächen

Besuchen Sie uns:    

**PestWest Klebeflächen heben sich durch ihre ausgezeichnete Effektivität und vereinfachte Wartung von der Masse ab.**

PestWest Klebeflächen werden unter Verwendung von qualitativ hochwertigen Rohmaterialien hergestellt. Der Produktionsprozess ist genau auf die spezifischen Eigenschaften unserer UV- und UV-LED Fluginsektenvernichter abgestimmt.



Besuchen Sie uns:    



## Chameleon® Qualis

Mit speziell konzipierter LED-Klebefläche



**LED**  
OPTIMIERT

## PestWest® Klebeflächen- Qualität auf die Sie fliegen!

- Eine besonders laminierte Konstruktion verstärkt die Klebefläche, verhindert eine Verformung und vereinfacht die Wartung.
- Einzigartiger Schmelzklebstoff garantiert die optimale Haftung von Insekten und Beständigkeit gegen UVA Licht.
- Einfaches Auswechseln durch ein leicht abnehmbares Silikonpapier, das den Klebstoffbelag nicht beeinträchtigt.
- Der speziell behandelte Karton verhindert das Eindringen von Feuchtigkeit. Der Klebstoffbelag und die Haftung werden nicht beeinträchtigt.
- Monitoring-Klebeflächen mit tabelliertem Rastermuster ermöglichen Auszählen und Identifizierung von Insekten im Rahmen eines IPM Programms.
- Erhöhte Umweltverträglichkeit durch Verwendung eines lösungsmittelfreien Klebstoffs und recyclefähiger Pappe.
- Einheitliche Größe für unterschiedliche Modelle reduziert die Lagerhaltungskosten.
- Lange Haltbarkeit erlaubt langfristige Lagerung.

## Spezielle LED-Klebefläche

Innerhalb traditioneller UV-Geräte erzeugen die Röhren Wärme, sodass der Klebstoff auf der Klebefläche „klebrig“ genug wird, damit die gefangenen Insekten auch wirklich haften bleiben. Der Klebstoff muss jedoch so formuliert sein, dass dieser nicht zu „flüssig“ wird, weil er sonst buchstäblich von der Klebefläche herunterlaufen würde.

Aufgrund der Tatsache, dass UV-LED-Licht viel kühler ist als das der traditionellen UV-Leuchtstofflampen, ist eine spezielle Klebstoffformulierung notwendig, um ebenfalls eine optimierte Leistung konstant zu gewährleisten.

Um also eine maximale Wirksamkeit zu erreichen, ist es wichtig, dass nur die originalen PestWest LED-Klebeflächen für alle PestWest LED-Modelle verwendet werden!



## **Quantum® Röhren Technologie - Ihr Licht am Ende des Tunnels!**

UV-Röhren sind das Herzstück Ihres PestWest-Geräts, denn ihre Qualität bestimmt die Attraktivität für Fluginsekten und damit ihre Wirksamkeit.

### **5 GUTE GRÜNDE FÜR DEN KAUF VON ORIGINALEN QUANTUM®-RÖHREN:**

- 100% europäische Technologie
- Höhere und längere Attraktivität der UV-Stärke
- Industrietaugliche FEP  
Splitterschutzbeschichtung: max. 5% UVA-  
Lichtverlust und stoßfeste Eigenschaften nach  
EN61549
- Umweltverträglich: kein Blei, weniger Quecksilber
- Bewährte Qualitätsmarke



# Zubehör - Quantum® UV-Röhren

Besuchen Sie uns:



## Optimierte Strahlungsverteilung

Die UVA Lichtausstrahlung der Quantum® Röhren ist auf das Wellenlängenspektrum zwischen 350-380 Nanometern begrenzt. Umfangreiche wissenschaftliche Forschungsarbeiten, die von PestWest gesponsert und an der Universität von Birmingham durchgeführt wurden, haben erwiesen, dass Fluginsekten von diesem Lichtspektrum am intensivsten angezogen werden.

Im Jahr 1997 hat PestWest in Zusammenarbeit mit der Firma Sylvania die Ergebnisse dieser Forschungsarbeiten angewendet, und nach einem gemeinsamen Entwicklungs- und Probezeitraum von 2 Jahren wurde die Quantum® Röhre ins Leben gerufen.

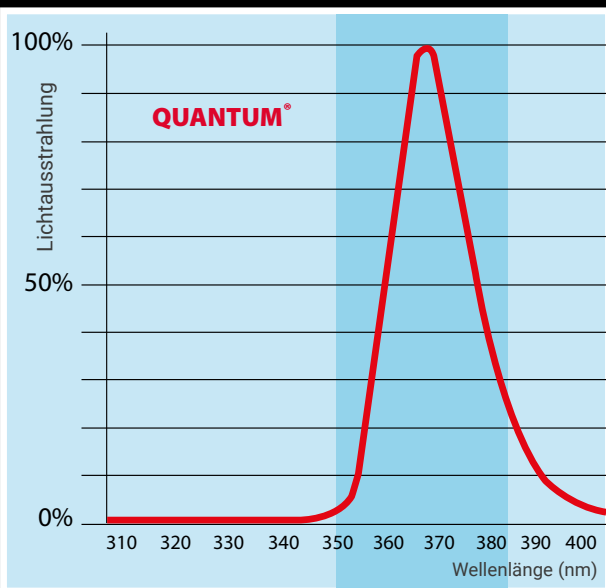

## Umweltverträglichkeit

Quantum® Röhren sind umweltverträglich und entsprechen den neuen Anforderungen der Richtlinie zur Beschränkung der Verwendung gefährlicher Stoffe (RoHS). Diese Richtlinie verbietet die Herstellung der BL350 Röhren in Europa aus umweltbedingten Gründen.

Die Quantum® Röhre punktet sogar noch mit einem umweltverträglichen Produktionsprozess: Bei der Herstellung wird eine Technologie verwendet, die ein auf wasserbasierendes Phosphorgemisch verwendet und höchsten Qualitätsstandards entspricht.

## BESTÄNDIGE, HOHE UVA AUSSTRAHLUNG

Die UVA-Lichtausstrahlung verschiedener Röhren kann sehr unterschiedlich sein und ist besonders abhängig von der Art der Phosphormischung und der Qualität des Herstellungsprozesses. Eine falsche Phosphormischung und mangelhafte Qualitätskontrollen einiger Röhrenhersteller führen zur Herstellung von Röhren mit sehr geringer Leistung.

Die spezielle Phosphormischung der Quantum® Röhren und eine Qualitätskontrolle, die internationalen Standards entspricht, garantieren eine hohe anfängliche UVA Lichtausstrahlung, die auch über den gesamten Lebenszeitraum der Röhren sehr hoch bleibt (siehe Grafik unten).

Mit PestWest Quantum® Röhren garantieren wir Ihnen eine hohe Röhrenleistung während der gesamten Lebensdauer der Röhren.

## Abbau der UVA-Lichtausstrahlung

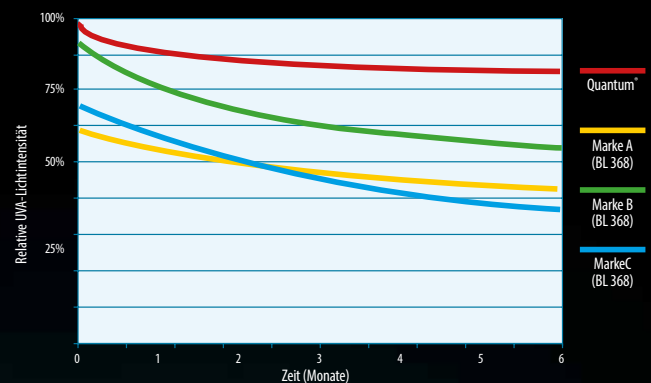

\* gemessen auf 1 Meter Abstand in  $\mu\text{W}/\text{cm}^2$  im Vergleich zu 100%-iger Leistung der Quantum® Röhren

## Höchste Sicherheit mit der FEP Bruchschutzzummantelung

Die Qualität verschiedener Bruchschutzzummantelungen auf dem Markt ist sehr unterschiedlich und stark abhängig von der Art des benutzten Materials. Die bruchgeschützten Quantum® Röhren sind mit der qualitativ hochwertigen FEP Ummantelung beschichtet. Dieses Material besitzt eine ausgezeichnete UVA Durchlässigkeit (bis zu 95%) und garantiert dadurch eine maximale UVA-Lichtübertragung.

Die FEP Beschichtung besitzt darüber hinaus die erforderlichen stoßfesten Eigenschaften und garantiert, dass bei Röhrenbruch keine Glassplitter austreten. Sie entspricht dem internationalen Standard EN61549 für bruchgeschützte Röhren und besitzt die notwendigen hitze- und feuerfesten Eigenschaften. Die FEP Beschichtung schmilzt nicht, sie blättert nicht ab und verfärbt sich nicht.

Quantum® X - Ihr Licht am Ende des Tunnels!

Besuchen Sie uns:    

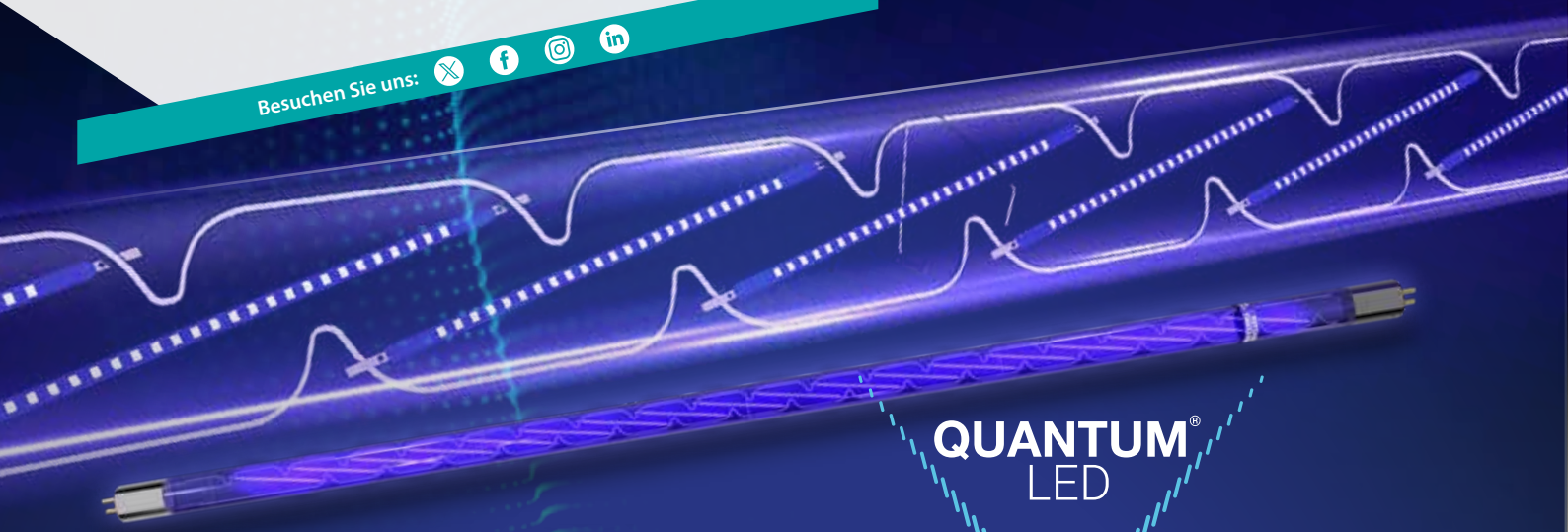

**QUANTUM®**  
LED



**360°**

Lichtverteilung bei der **Quantum® X** Röhrentechnologie



**ANDERE AKTUELLE LED-MODELLE DES WETTBEWERBERS**  
120° Lichtausstrahlung

- Noch umweltfreundlicher - enthält kein Quecksilber
- Nachhaltig
- Langlebig

**Was macht unser Gerät einzigartig?**

- Die splittergeschützte Glasröhre ist mit einem hochmodernem Gaskühlsystem ausgestattet, das herkömmlichen Wärmeableitern weit voraus ist.
- Das bedeutet, dass Filament-LEDs länger zuverlässig mit ihrer optimalen Leistung arbeiten können und gleichzeitig vorzeitige Ausfälle reduziert werden.
- Erweitertes Muster der Lichtverteilung: im Vergleich zu den typischen 120° in älteren LEDInsektenlichtfallen der ersten Generation, beträgt diese hier 360°.
- Weichere Lichtintensität: das ausgestrahlte Licht blendet nicht. Zu hohe Lichtintensität ist zu intensiv zum effektiven Fluginsektenfang, störend für Personen die bspw. in der Umgebung arbeiten.
- Vergleichsweise hohe Hertzfrequenz: kein Flackern der Röhre, zusätzlich positiv für den Insektenfang!
- Gesteigerte Attraktivität = bessere Fängigkeit, denn: flackern & grell war gestern!

**Energieeinsparung Chameleon Qualis**

Energieverbrauch im Vergleich in kW/h



\* Berechnungsgrundlage: Durchschnittlicher Energiepreis von 0,37€ pro kW/h und 10 Geräte pro Standort.

## UV Fluginsektenvernichter

- Um eine maximale Leistungsfähigkeit zu garantieren, müssen die UV-Röhren spätestens alle 12 Monate, am besten alle 6 Monate, ausgetauscht werden.
- Verwenden Sie unsere originalen Quantum® Röhren. Diese haben im Gegensatz zu herkömmlichen Röhren eine längere Lebensdauer. Wenn das Gerät einen Starter benötigt, tauschen Sie diesen bitte gleichzeitig mit den Röhren aus.

## Zusatzdaten zu UV-Klebeflächengeräten

- Verwenden Sie zusätzlich die Reflectobakt® Schalen für eine effektivere Nutzung der Klebeflächen und Röhren, bei den dafür vorgesehenen Geräten.
- Wechseln sie die Klebeflächen alle 6-8 Wochen aus, um die maximale Leistungsfähigkeit zu sichern.

## Zusatzdaten zu Elektrogittergeräten

- Vergewissern Sie sich vor der Wartung eines Elektrogittergeräts, dass dieses vollständig ausgeschaltet ist (bei der Nemesis Reihe wird dies durch eine Warnlampe angezeigt).  
**ACHTUNG!**  
Vermeiden Sie die Überprüfung mit einem Schraubenzieher um einen Kurzschluss mit dem Metallgehäuse zu vermeiden. Verwenden Sie hierzu zu Ihrer eigenen Sicherheit einen Gittertester!
- Säubern Sie das Hochspannungsgitter (nur in ausgeschaltetem Zustand!), um Insektenreste zu entfernen.
- Entleeren Sie die Auffangschale regelmäßig.

## Quantum® X UV-LED-Geräte

**In Bezug auf das Thema „Zubehör“ ist es besonders wichtig, folgende Gegebenheiten beim Röhrenwechsel zu beachten, auch wenn dieser erst in 3 Jahren (nach Erstinbetriebnahme) stattfindet:**

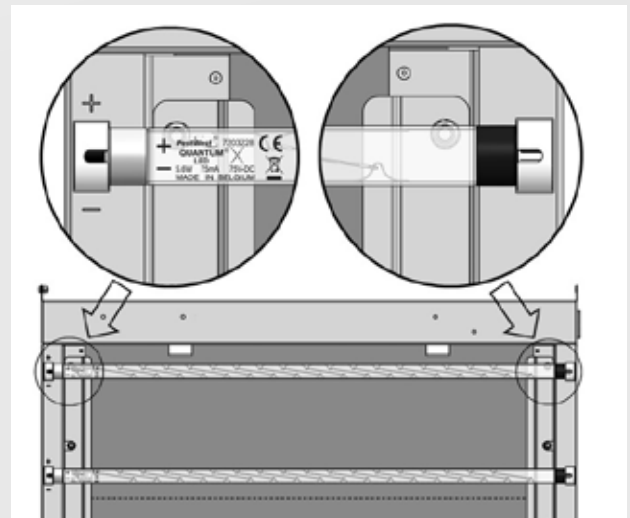

- Stellen Sie beim Einsetzen stets sicher, dass die aufgedruckten + & - Symbole neben der silbernen Endkappe der LED-Röhre entsprechend der + & - Symbole innerhalb des Gerätegehäuses ausgerichtet werden.
- Die LED-Röhren funktionieren in keiner anderen Konfiguration und zudem kann ein fehlerhaftes Einsetzen zu irreparablen Beschädigungen der Filamente führen!
- Dieses Gerät kann ausschließlich mit Quantum X LED 370nm 550mm T5 Röhren betrieben werden.
- Das Einsetzen neuer LED-Röhren ist das gegenteilige Verfahren des Entfernens.

## Auswahl des passenden Geräts

### Publikumsbereich

Ein Einsatz von dekorativen Klebeflächengeräten ist insbesondere in Bereichen mit Publikumsverkehr empfehlenswert, wie beispielsweise in Restaurants, Bars, Cafés und Hotellobbies. Besonders in diesen Bereichen muss das Design ansprechend und dezent sein und im besten Fall mit dem Interieur übereinstimmen. Als Wandleuchten konzipierte Klebeflächengeräte sollten hier die erste Wahl sein.

### Gewerblicher Einsatz

Ein gewerblicher Einsatz ist zumeist in Bereichen vorzufinden, in denen Lebensmittel hergestellt, zubereitet oder ausgestellt werden. Aus hygienischen und ästhetischen Gründen sind hier oft Edelstahlgeräte gefragt.

Diese anspruchsvollen Bereiche erfordern leistungsfähige Fluginsektenvernichter, die jedoch aufgrund von Publikumsverkehr dennoch ästhetisch sein müssen.

Oft wird eine Mischung aus industriell aussehenden Geräten und Geräten mit einer dekorativen Blende verwendet.

### Industrieller Einsatz

Industrieanlagen sind in der Regel Fabriken und Lagerhäuser mit großen Flächen, die geschützt werden müssen. Industrietaugliche Fluginsektenvernichter sind meistens große und leistungsstarke Geräte, wobei ein einzelnes Gerät einen Wirkradius von bis zu 500m<sup>2</sup> haben kann.

	Titan Alpha	Titan 300	Nemesis Quattro	Titan 200 IP	Nemesis Quattro IP	Uplight	Sunburst	Sunburst TAB	Chameleon 1x2	Chameleon 1x2 Discretion	Chameleon 2x2	Chameleon 4x4	Chameleon 4x4 EX	Chameleon EXG X	flyDetect®	Chameleon Qualis	Chameleon Qualis IP	Chameleon Sirius X	On Top PRO X / On Top PRO2 X
Bereich mit Publikumsverkehr						✓	✓	✓		✓								✓	✓
Gewerblich	✓	✓	✓	✓				✓	✓	✓	✓				✓	✓	✓		
Industriell			✓	✓	✓				✓		✓	✓	✓	✓	✓	✓	✓		
Trocken & Sauber	✓	✓	✓			✓	✓	✓	✓	✓	✓	✓			✓	✓	✓	✓	✓
Feucht, Wasserdampf, Abspritzen				✓	✓								✓	✓			✓		
Explosionsgefahr (ATEX)													✓	✓					
Bruchgeschützte Röhren		✓	✓		✓	✓			✓	✓	✓	✓	✓	✓	✓	✓	✓	✓	✓
Wandmontage	✓	✓	✓		✓	✓	✓	✓	✓	✓				✓	✓	✓	✓	✓	
Deckenmontage	✓	✓	✓	✓	✓			✓			✓	✓	✓		✓				✓
Freistehend	✓	✓	✓	✓			✓		✓	✓									
Wirkungsbereich m <sup>2</sup>	160/80	180/90	480/240	160	480/240	40	35	50	90	70	180	440	440	110-130	70	90-120	90-120	50-60	50-60
Elektronisches Vorschaltgerät			✓	✓	✓		✓	✓				✓	✓		✓				
CE Zeichen	✓	✓	✓	✓	✓	✓	✓	✓	✓	✓	✓	✓	✓	✓	✓	✓	✓	✓	✓
EN 60335-2-59 & 60335-1	✓	✓	✓	✓	✓	✓	✓	✓	✓	✓	✓	✓	✓	✓	✓	✓	✓	✓	✓
Klebeflächengeräte						✓	✓	✓	✓	✓	✓	✓	✓	✓	✓	✓	✓	✓	✓
Elektrogittergeräte	✓	✓	✓	✓	✓														

Die Edelstahl Ausführungen des Titan 300, Chameleon 1x2, 2x2 & Qualis sind für Bereiche mit mäßiger Luftfeuchtigkeit und ätzender Stoffe geeignet.



Alle Geräte sind für den Anschluss an 220V-240V, 50/60Hz konzipiert.

Alle Geräte sind mit RoHS konformen UVA-Röhren mit Höchstleistung um 365 Nanometer ausgestattet.

## PROFESSIONELLE LED KLEBEFLÄCHENGERÄTE

Chameleon® Qualis		Seite 6
	Stromverbrauch	13.5 Watt
	Röhren - PestWest Quantum® X	2x 5.6 Watt bruchgeschützt LED 21" / 55cm / T5
	Starter (Serienschaltung)	Keine
	Wirkradius bei Wandmontage	90-120m <sup>2</sup>
	Wirkradius bei Deckenmontage	Nicht anwendbar
	Maße - H x B x T	30cm x 57,5cm x 4cm
	Gewicht	3.1kg

On-Top PRO X & On-Top PRO2 X		Seite 7
	Stromverbrauch	13.5 Watt
	Röhren - PestWest Quantum® X	2x 5.6 Watt bruchgeschützt LED 21" / 55cm / T5
	Starter (Serienschaltung)	Keine
	Wirkradius bei Wandmontage	Nicht anwendbar
	Wirkradius bei Deckenmontage	50-60m <sup>2</sup>
	Maße - H x B x T	OTP X: 59 x 59 x 15cm OTP2 X: 59 x 59 x 15cm
	Gewicht	5.6kg

Chameleon® Sirius X		Seite 8
	Stromverbrauch	13.5 Watt
	Röhren - PestWest Quantum® X	2x 5.6 Watt bruchgeschützt LED 21" / 55cm lang / T5
	Starter (Serienschaltung)	Keine
	Wirkradius bei Wandmontage	50-60m <sup>2</sup>
	Wirkradius bei Deckenmontage	Nicht anwendbar
	Maße - H x B x T	19 x 58 x 12cm
	Gewicht	3.1kg

## PROFESSIONELLE KLEBEFLÄCHENGERÄTE

Chameleon® 1x2 Discretion		Seite 10
	Stromverbrauch	45 Watt
	Röhren - PestWest Quantum® BL	2 x 15 Watt bruchgeschützt 18" / 45cm lang / T8
	Starter (Serienschaltung)	2 x FS22 oder S2
	Wirkradius bei Wandmontage	70m <sup>2</sup> (auch als Standgerät verwendbar – Sonderausstattung)
	Wirkradius bei Deckenmontage	Nicht anwendbar
	Maße - H x B x T	30 x 47.5 x 6.5cm
	Gewicht	4.3kg

Chameleon® 1x2		Seite 11
	Stromverbrauch	45 Watt
	Röhren - PestWest Quantum® BL	2 x 15 Watt bruchgeschützt 18" / 45cm lang / T8
	Starter (Serienschaltung)	2 x FS22 oder S2
	Wirkradius bei Wandmontage	90m <sup>2</sup> auch als Standgerät verwendbar – Sonderausstattung
	Wirkradius bei Deckenmontage	Nicht anwendbar
	Maße - H x B x T	30 x 47.5 x 6.5cm
	Gewicht	4.3kg

Chameleon® 2x2		Seite 12
	Stromverbrauch	80 Watt
	Röhren - PestWest Quantum® BL	4 x 15 Watt bruchgeschützt 18" / 45cm lang / T8
	Starter (Serienschaltung)	4 x FS22 oder S2
	Wirkradius bei Wandmontage	Nicht anwendbar
	Wirkradius bei Deckenmontage	180m <sup>2</sup>
	Maße - H x B x T	30 x 49.5 x 13cm
	Gewicht	6kg

Chameleon® Uplight		Seite 13
	Stromverbrauch	25 Watt
	Röhren - PestWest Quantum® BL	1 x 15 Watt bruchgeschützt 18" / 45cm lang / T8
	Starter (Serienschaltung)	1 x FS22 oder S2
	Wirkradius bei Wandmontage	40m <sup>2</sup>
	Wirkradius bei Deckenmontage	Nicht anwendbar
	Maße - H x B x T	21 x 47 x 17cm
	Gewicht	3.7kg

## ELEKTROGITTERGERÄTE

Nemesis® Quattro		Seite 15
	Stromverbrauch	66 Watt
	Gitterspannung	4300V 6.5mA
	Röhren - PestWest Quantum® BL	4 x 14 Watt bruchgeschützt 21" / 53cm lang / T5
	Starter (Serienschaltung)	Keine
	Wirkradius bei Wandmontage	240m <sup>2</sup>
	Wirkradius bei Deckenmontage	480m <sup>2</sup>
	Maße - H x B x T	42 x 65 x 18cm
	Gewicht	12kg

Titan® 300		Seite 16
	Stromverbrauch	50 Watt
	Gitterspannung	3800V 9mA
	Röhren - PestWest Quantum® BL	2 x 15 Watt bruchgeschützt 18" / 45cm lang / T8
	Starter (Serienschaltung)	2 x FS22 oder S2
	Wirkradius bei Wandmontage	90m <sup>2</sup>
	Wirkradius bei Deckenmontage	180m <sup>2</sup>
	Maße - H x B x T	33 x 49.5 x 13.5cm
	Gewicht	7.5kg

Titan® Alpha		Seite 17
	Stromverbrauch	50 Watt
	Gitterspannung	3800V 9mA
	Röhren - PestWest Quantum® BL	2 x 15 Watt 12" / 30cm lang / T5
	Starter (Serienschaltung)	2 x FS22 oder S2
	Wirkradius bei Wandmontage	80m <sup>2</sup>
	Wirkradius bei Deckenmontage	160m <sup>2</sup>
	Maße - H x B x T	30.5 x 35 x 15cm
	Gewicht	4kg

Besuchen Sie uns:    

## DEKORATIVE KLEBEFLÄCHENGERÄTE

Sunburst	Seite 19	
	Stromverbrauch	22 Watt
	Röhren - BL 368nm	1 x 20 Watt Kompakt-Röhre
	Starter (Serienschaltung)	Keine
	Wirkradius bei Wandmontage	35m <sup>2</sup>
	Wirkradius bei freistehendem Gerät	35m <sup>2</sup>
	Maße - H x B x T	31 x 23 x 10cm
	Gewicht	2kg

Sunburst TAB	Seite 20	
	Stromverbrauch	25 Watt
	Röhren - BL 368nm	1 x 24 Watt Kompakt-Röhre
	Starter (Serienschaltung)	Keine
	Wirkradius bei Wandmontage	50m <sup>2</sup>
	Wirkradius bei Deckenmontage	50m <sup>2</sup>
	Maße - H x B x T	25.5 x 42.5 x 10cm
	Gewicht	1.2kg

## GERÄTE MIT SCHUTZFUNKTION

Chameleon EXG	Seite 22	
	Stromverbrauch	13.5 Watt
	Röhren - PestWest Quantum® X	2x 5.6 Wattbruchgeschützt LED 21" / 55cm / T5
	Starter (Serienschaltung)	Keine
	Wirkradius bei Wandmontage	110-130m <sup>2</sup>
	Wirkradius bei Deckenmontage	Nicht anwendbar
	Maße - H x B x T	81.5 x 94 x 18cm
	Gewicht	10kg

Chameleon® 4x4EX	Seite 23	
	Stromverbrauch	190 Watt
	Röhren - PestWest Quantum® BL	4 x 40 Wattbruchgeschützt 24" / 60cm lang / T12
	Starter (Serienschaltung)	Keine
	Wirkradius bei Wandmontage	Nicht anwendbar
	Wirkradius bei Deckenmontage	440m <sup>2</sup>
	Maße - H x B x T	61.5 x 63.5 x 16.5cm
	Gewicht	15.5kg

Chameleon® 4x4 White	Seite 23	
	Stromverbrauch	190 Watt
	Röhren - PestWest Quantum® BL	4 x 40 Wattbruchgeschützt 24" / 60cm lang / T12
	Starter (Serienschaltung)	Keine
	Wirkradius bei Wandmontage	Nicht anwendbar
	Wirkradius bei Deckenmontage	440m <sup>2</sup>
	Maße - H x B x T	61.5 x 63.5 x 16.5cm
	Gewicht	11.75kg

Titan® 200 IP	Seite 24	
	Stromverbrauch	30 Watt
	Gitterspannung	3500V 10mA
	Röhren - BL 368nm	1 x 20 Watt Kompakt-Röhre
	Starter (Serienschaltung)	Keine
	Wirkradius bei freistehendem Gerät	160m <sup>2</sup>
	Wirkradius bei Deckenmontage	160m <sup>2</sup>
	Maße - H x B x T	47 x 30 x 30cm
	Gewicht	5kg

Nemesis® Quattro IP	Seite 25	
	Stromverbrauch	66 Watt
	Gitterspannung	4300V 6.5mA
	Röhren - PestWest Quantum® BL	4 x 14 Wattbruchgeschützt 21" / 53cm lang / T5
	Starter (Serienschaltung)	Keine
	Wirkradius bei Wandmontage	240m <sup>2</sup>
	Wirkradius bei Deckenmontage	480m <sup>2</sup>
	Maße - H x B x T	42 x 65 x 18cm
	Gewicht	12kg

Chameleon® Qualis IP	Seite 26	
	Stromverbrauch	13.5 Watt
	Röhren - PestWest Quantum® X	2x 5.6 Wattbruchgeschützt LED 21" / 55cm / T5
	Starter (Serienschaltung)	Keine
	Wirkradius bei Wandmontage	90-120m <sup>2</sup>
	Wirkradius bei Deckenmontage	Nicht anwendbar
	Maße - H x B x T	32 x 64 x 5.5cm
	Gewicht	5.6kg

## KLEBEFLÄCHENGERÄT ZUR DIGITALEN FLUGINSEKTENKONTROLLE

flyDetect®	Seite 28	
	Stromverbrauch	40 Watt
	Röhren - PestWest Quantum® BL	2 x 15 Wattbruchgeschützt 18" / 45cm lang / T8
	Starter (Serienschaltung)	Keine
	Wirkradius bei Wandmontage	70m <sup>2</sup>
	Wirkradius bei Deckenmontage	70m <sup>2</sup>
	Maße - H x B x T	22 x 59.5 x 15cm
	Gewicht	4.5kg

Besuchen Sie uns:



**Kleine Stubenfliege**  
*Fannia canicularis*

**Merkmale**

Grauer Brustabschnitt mit 3 undeutlichen Längsstreifen. Hinterleibsbasis ist gelb.

**Bekämpfung**

Alle PestWest Fluginsektenvernichter sind ein sehr effektiver Bestandteil bei der Bekämpfung dieser Schädlinge.

5-6mm



**Stechmücken**  
*Culex spp.*

**Merkmale**

Schlankes, langbeiniges Insekt mit nach vorne gerichtetem Stech- und Saugapparat. Spannweite 7-15mm.

**Bekämpfung**

PestWest UV-Geräte sind nur mäßig effektiv bei der Bekämpfung dieser Schädlinge, da Stechmücken kaum auf Licht reagieren.

7-15mm



**Schmeißfliege**  
*Calliphora spp.*

**Merkmale**

Brustabschnitt und Hinterleib sind schwarzblau mit metallischem Glanz. Flügelspannweite von 18-20mm.

**Bekämpfung**

Alle PestWest Fluginsektenvernichter sind ein sehr effektiver Bestandteil bei der Bekämpfung dieser Schädlinge.

9-13mm



**Wespe**  
*Vespa spp.*

**Merkmale**

Schwarzer Kopf und schwarz-gelb gemusterter Hinterleib.

**Bekämpfung**

Alle PestWest Fluginsektenvernichter sind ein sehr effektiver Bestandteil bei der Bekämpfung dieser Schädlinge.

15-20mm



**Polsterfliege**  
*Pollenia rudis*

**Merkmale**

Große Fliegen mit einer Flügelspannweite von bis zu 20mm. Brustabschnitt charakteristisch schwarz, grau-oliv mit goldfarbener Behaarung.

**Bekämpfung**

Elektrische PestWest Fluginsektenvernichter sind ein sehr effektiver Bestandteil bei der Bekämpfung dieser Schädlinge.

10mm



**Rennfliege**  
*Megaselia spp.*

**Merkmale**

Brustsegment dunkelbraun/gelbbraun. Charakteristisch ist die Buckelform.

**Bekämpfung**

Chameleon® Klebefächengeräte und die Elektrogittergeräte sind besonders effektiv beim Anlocken und Bekämpfen dieser Schädlinge.

3-4mm



**Pilzmücken**  
*Sciara thomae*

**Merkmale**

Kleine Insekten, Flügelspannweite 14-15mm. Kopf, Brustsegment und Hinterleib sind schwarz gefärbt.

**Bekämpfung**

Chameleon® Klebefächengeräte sind ein sehr effektiver Bestandteil bei der Bekämpfung dieser Insekten.

5-6mm



**Gnizen**  
*Culicoides spp.*

**Merkmale**

Dunkelbraun bis schwarz, Spannweite 3-4mm. Bilden große Schwärme.

**Bekämpfung**

Um sich im Außenbereich vor Stichen zu schützen, wird empfohlen, repellerende Mittel zu benutzen.

Chameleon® Klebefächengeräte bekämpfen Gnizen erfolgreich.

1.2-1.5mm



**Fruchtfliege**  
*Drosophila spp.*

**Merkmale**

Klein, gelblich-braun mit dunkel gestreiften Hinterleib und roten Augen.

**Bekämpfung**

Chameleon® Klebefächengeräte sind ein sehr effektiver Bestandteil bei der Bekämpfung dieser kleinen Insekten.

3mm



**Gemeine Stubenfliege**  
*Musca domestica*

**Merkmale**

Grauer Brustabschnitt mit vier dunklen Längsstreifen. Hinterleibsseiten sind gelblich und können transparent sein. Ein schwarzer Streifen bedeckt das letzte Segment des Hinterleibs.

**Bekämpfung**

Alle PestWest Geräte sind besonders effektiv beim Anlocken und Bekämpfen von Stubenfliegen.

6-8mm



Überreicht durch:



PestWest Electronics Limited,  
West Yorkshire, United Kingdom  
Tel: +44 (0) 1924 268500  
email: [info@pestwest.com](mailto:info@pestwest.com)  
[www.pestwest.com](http://www.pestwest.com)

Fluginsektenkontrolle  
ist **Vertrauenssache**